

Tappi

Tappo filettato

Part. **336** (per fiancate trasportatori)



Accoppiamento ad interferenza

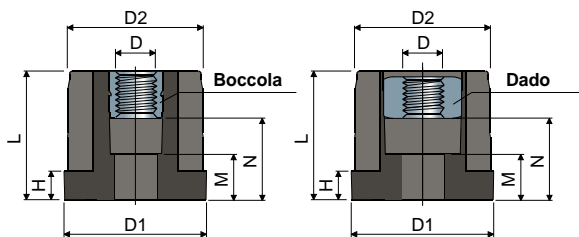
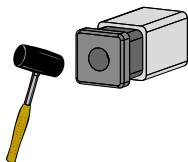

Dimensioni tubo										Con boccola
Esterno (mm)	Spessore (mm)	Interno (mm)	Filetto D	D1 (mm)	D2 (mm)	H (mm)	L (mm)	M (mm)	N (mm)	Codice
20x20	1,5	17x17	M8	20x20	17x17	5	28	13	18	336 / 83138

Dimensioni tubo										Con dado
Esterno (mm)	Spessore (mm)	Interno (mm)	Filetto D	D1 (mm)	D2 (mm)	H (mm)	L (mm)	M (mm)	N (mm)	Codice
20x20	1,5	17x17	M8	20x20	17x17	5	28	13	18	336 / 84563

MATERIALI: Tappo in poliammide rinforzata colore nero; inserto filettato o dado in ottone nichelato.
CARATTERISTICHE: Forniti assemblati. Da impiegare per il collegamento dei tubi alle fiancate dei trasportatori.
CONFEZIONE: 48 pezzi.

A RICHIESTA:

- Tappi: Per tubi di diverso spessore.
- Confezioni: Fuori standard.

Esempio di applicazione

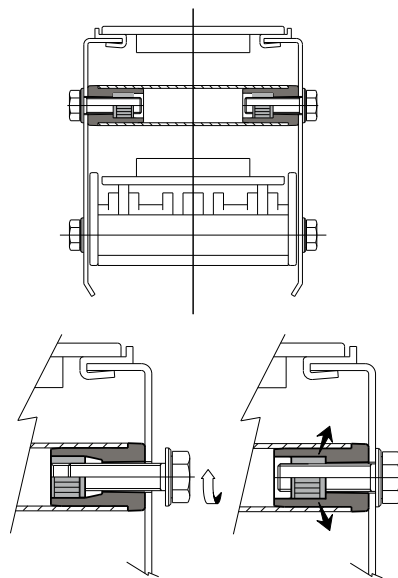

Part. **335** Tappo filettato

(per fiancate trasportatori)



Accoppiamento ad interferenza

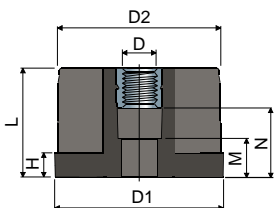
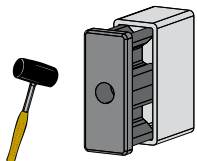

Dimensioni tubo										Codice
Esterno (mm)	Spessore (mm)	Interno (mm)	Filetto D	D1 (mm)	D2 (mm)	H (mm)	L (mm)	M (mm)	N (mm)	Codice
20x50	2	16x46	M8	20x50	16x46	5	28	13	18	335 / 83128

MATERIALI: Tappo in poliammide rinforzata colore nero; inserto filettato in ottone nichelato.
CARATTERISTICHE: Forniti assemblati da impiegare per il collegamento dei tubi alle fiancate dei trasportatori.
CONFEZIONE: 48 pezzi.

A RICHIESTA:

- Tappi: Per tubi di diverso spessore.
- Confezioni: Fuori standard.

Esempio di applicazione

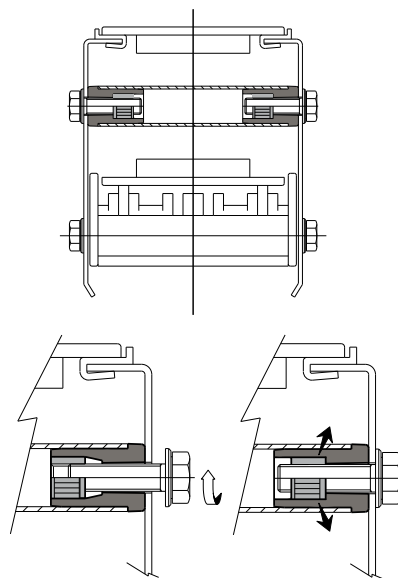

Tappi

Esempio di applicazione

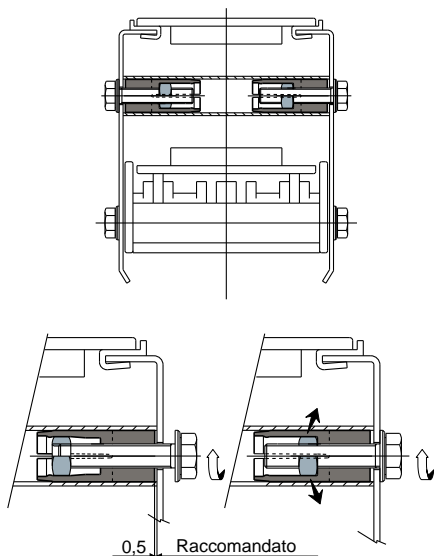

Tappi ad espansione (per tubi quadrati)

Part. **414**

Accoppiamento ad interferenza

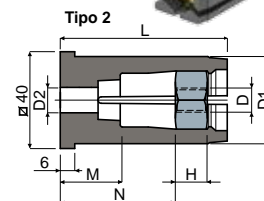
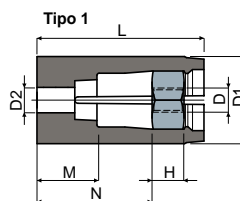
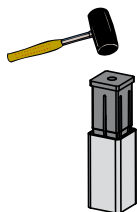

Dimensioni tubo										Tipo 1
Esterno (mm)	Spessore (mm)	Interno (mm)	D (mm)	D1 (mm)	D2 (mm)	H (mm)	L (mm)	M (mm)	N (mm)	Codice
40x40	2	36x36	M8	36	10,5	13	69	24,8	47,5	414 / 84868
40x40	2	36x36	M10	36	10,5	13	69	24,8	47,5	414 / 85096

Dimensioni tubo										Tipo 2
Esterno (mm)	Spessore (mm)	Interno (mm)	D (mm)	D1 (mm)	D2 (mm)	H (mm)	L (mm)	M (mm)	N (mm)	Codice
40x40	2	36x36	M8	36	10,5	13	69	24,8	47,5	414 / 84545
40x40	2	36x36	M10	36	10,5	13	69	24,8	47,5	414 / 84546

MATERIALI: Tappo in poliammide + FV colore nero; dado in ottone.

CARATTERISTICHE: Forniti assemblati. Da impiegare per il collegamento dei tubi alle fiancate dei trasportatori.

CONFEZIONE: 48 pezzi.

A RICHIESTA:

- Tappi: Per tubi di diverso spessore.
- Confezioni: Fuori standard.

Tappi ad espansione (per tubi tondi)

Part. **283**

Esempio di applicazione

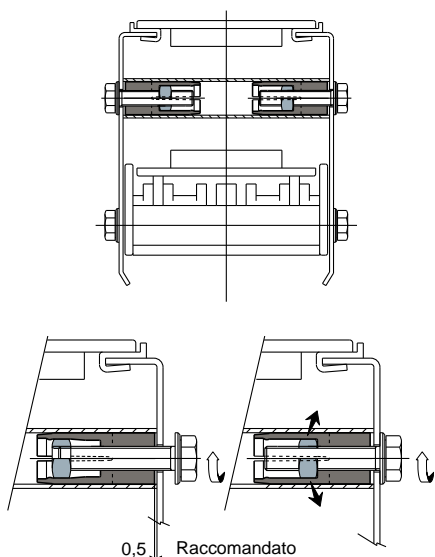

Accoppiamento ad interferenza

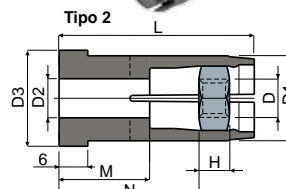
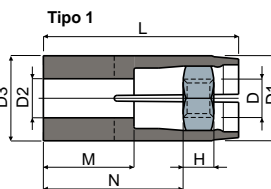
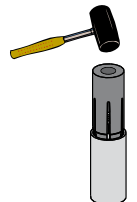

Dimensioni tubo											Tipo 1
Esterno (mm)	Spessore (mm)	Interno (mm)	D (mm)	D1 (mm)	D2 (mm)	D3 (mm)	H (mm)	L (mm)	M (mm)	N (mm)	Codice
20	1,5	17	M8	17	8,5	17	6,5	40,5	19	29	283 / 82579
33,7	1,5	30,7	M8	30,7	8,5	30,7	8	40,5	13	26	283 / 87815
38	1,5	35	M8	35	10,5	35	13	69	24,8	47,5	283 / 87816
42,4	1,5	39,4	M8	39,4	10,5	39,4	13	69	24,8	47,5	283 / 87364
48,3	1,5	45,3	M8	45,3	10,5	45,3	13	69	24,8	47,5	283 / 87817
25	1,5	22	M10	22	10,5	22	8	40,5	13	26	283 / 82505
33,7	1,5	30,7	M10	30,7	10,5	30,7	8	40,5	13	26	283 / 87818
38	1,5	35	M10	35	10,5	35	13	69	24,8	47,5	283 / 87819
42,4	1,5	39,4	M10	39,4	10,5	39,4	13	69	24,8	47,5	283 / 87365
48,3	1,5	45,3	M10	45,3	10,5	45,3	13	69	24,8	47,5	283 / 87820

Dimensioni tubo											Tipo 2
Esterno (mm)	Spessore (mm)	Interno (mm)	D (mm)	D1 (mm)	D2 (mm)	D3 (mm)	H (mm)	L (mm)	M (mm)	N (mm)	Codice
20	1,5	17	M8	17	8,5	20	6,5	40,5	19	29	283 / 82664
33,7	1,5	30,7	M8	30,7	8,5	33,7	8	40,5	13	26	283 / 87821
38	1,5	35	M8	35	10,5	38	13	69	24,8	47,5	283 / 87822
42,4	1,5	39,4	M8	39,4	10,5	42,4	13	69	24,8	47,5	283 / 87366
48,3	1,5	45,3	M8	45,3	10,5	48,3	13	69	24,8	47,5	283 / 87823
25	1,5	22	M10	22	10,5	25	8	40,5	13	26	283 / 84865
33,7	1,5	30,7	M10	30,7	10,5	33,7	8	40,5	13	26	283 / 87824
38	1,5	35	M10	35	10,5	38	13	69	24,8	47,5	283 / 87825
42,4	1,5	39,4	M10	39,4	10,5	42,4	13	69	24,8	47,5	283 / 87367
48,3	1,5	45,3	M10	45,3	10,5	48,3	13	69	24,8	47,5	283 / 87826

MATERIALI: Tappo in poliammide + FV colore nero; dado in acciaio inox AISI 304 (codici con esterno tubo di 20 e 25 mm.) o in ottone (codici con esterno tubo di 33,7 - 38 - 42,4 - 48,3 mm.).

CARATTERISTICHE: Forniti assemblati. Da impiegare per il collegamento dei tubi alle fiancate dei trasportatori.

CONFEZIONE: 48 pezzi.

A RICHIESTA:

- Tappi: Per tubi di diverso spessore.
- Confezioni: Fuori standard.